

Fresh 22/32/42

AUSSENLUFTDURCHLASS FÜR DIE MONTAGE IM FENSTER.

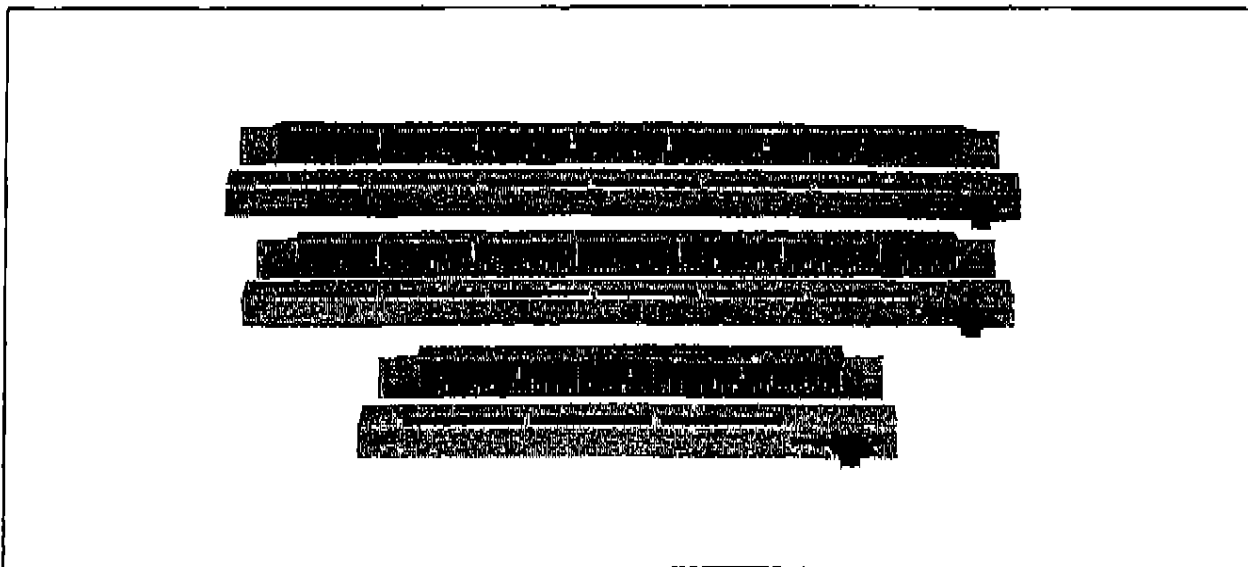

Fresh 22/32/42 kann entweder auf eine Lochreihe, einen Spalt oder in einen Schlitz montiert werden. Aussen wird eine Tropfnase montiert um das Eindringen von Wasser zu vermeiden. Die Ventile sind für die Anbringung am Fensterblendrahmen oder -flügel vorgesehen. Verschiedene Kunststoffe im Ventil verhindern Kondensation und Korrosion.

Empfehlung:

Berechnen Sie mindestens 12,6 cbm Zuluft pro 10m² Wohnfläche bei einem Druckfall von 10 Pa.

ÜBERSICHT

BAUMAßE

Modell	Luftfluß (Vs) bei Druckabfall				Sichtbare Maße in mm:		
	5 Pa	10 Pa	15 Pa	20 Pa	Bohrung	Innen	Außen
Fresh 22 Lochreihe	1,9	3,1	4,0	4,9	14 st 12	238 x 18	230 x 22
Fresh 22 Spalt	2,2	3,4	4,3	5,2	200 x 12	238 x 18	230 x 22
Fresh 32 Lochreihe	3,5	5,0	6,0	7,0	20 st 12	368 x 16	363 x 21
Fresh 32 Spalt	4,1	5,7	7,0	8,0	330 x 10	368 x 16	363 x 21
Fresh 42 Lochreihe	5,0	7,0	8,5	10,0	22 st 12	408 x 18	505 x 30
Fresh 42 Spalt	6,0	8,5	10,5	12,0	370 x 12	408 x 18	505 x 30

906302

Alle Maße vorbehalten

TECHNISCHE DATEN 1

3:4

Fresh 22/32/42

KAPAZITÄT

Fresh 22

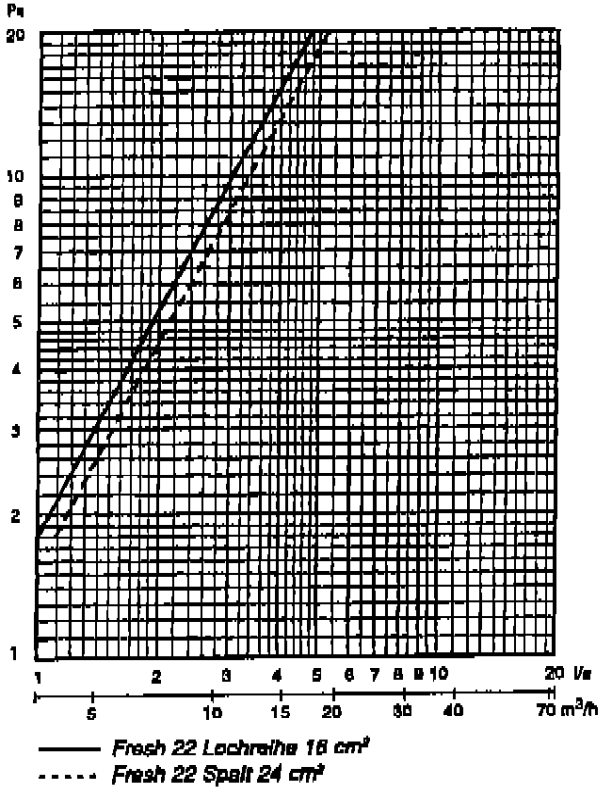

KAPAZITÄT

Fresh 32

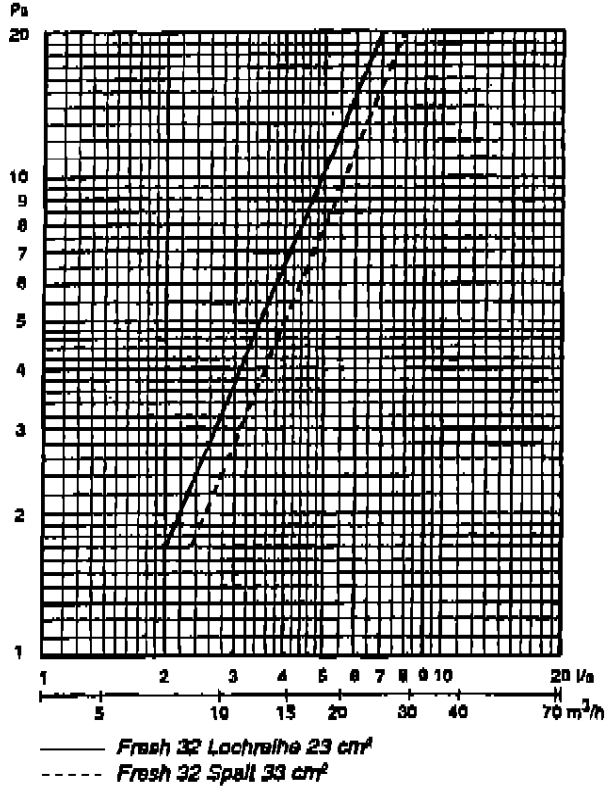

KAPAZITÄT

Fresh 42

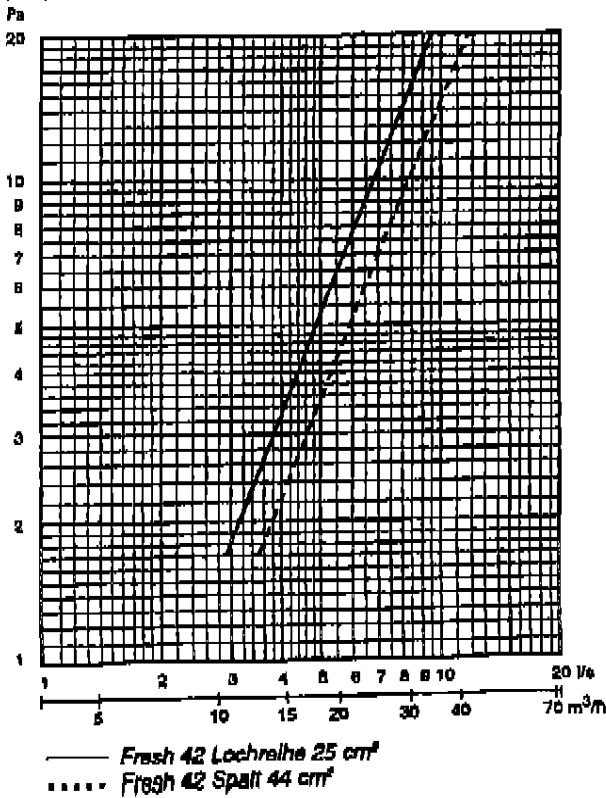

MAßE

Fresh 22/32/42

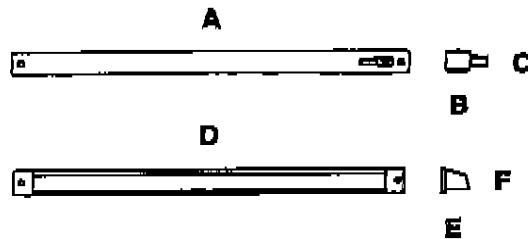

Modell	Maße in mm					
	Innen			Aussen		
	A	B	C	D	E	F
Fresh 22	238	19	18	230	25	22
Fresh 32	368	17	16	363	23	21
Fresh 42	408	19	18	505	30	30

59-510112

FRESH®

FRISKLÜFTSVENTIL

SIB57X
88.02



F R E S H - 31 F für Holzprofile

MÄTT
 Untere Seite D 31
 Oberseite 14 15-18
 Innendep. 188-211 H

HÄLTUNGSGING, FTU AHIZA
 SPALT: 21 mm
 209

FRISHLÜFT

Eine zweckmäßige, einstellbare Belüftung spart Heizkosten und sorgt für ein gesundes Wohnklima.

F R E S H - 32 f. Holzprofile

MÄTT
 Untere Seite 20
 Oberseite 17-18
 Innendep. 189 H

HÄLTUNGSGING, FTU AHIZA
 A. SPALT: 20 mm
 208

D. RICH: 22 cm
 D. RICH: 22 cm
 D. RICH: 22 cm

F R E S H - 32/33 f. Holz-Kammerprofile

MÄTT
 Untere Seite 19
 Oberseite 15
 Innendep. 176 H

HÄLTUNGSGING, FTU AHIZA
 SPALT: 22 mm
 206

Zubehör

44 VVG

46 FCG
 210

35-DP
 201

35-TL
 207

Montageanleitung

FRISHLÜFT 32

FRISHLÜFT 32/33

- Die Vorteile dieser Lüftung auf einen Blick:
- einfacher Einbau — auch nachträglich möglich
 - preiswerte Lösung
 - gut dosierbare Luftzufuhr
 - kein Auskühlen der Räume, wie beim üblichen Lüften
 - keine Schallprobleme

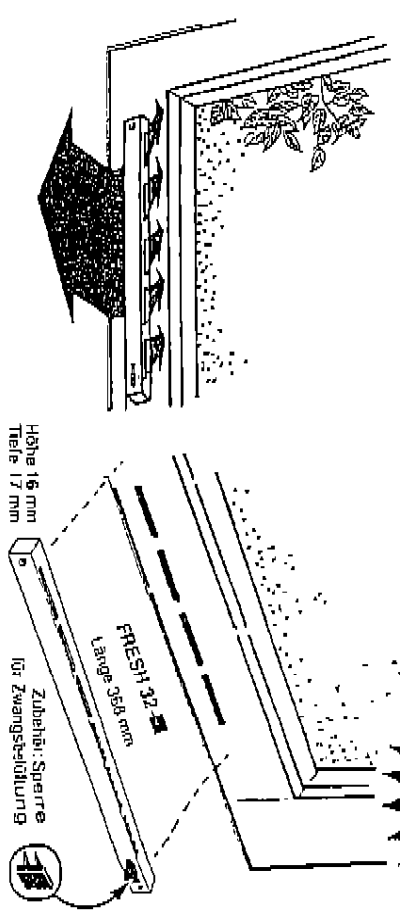

Mit dieser Lüftung ist auch der notwendige Luftaustausch bei längerer Abwesenheit von der Wohnung gewährleistet.

Die einfache preiswerte Problemlösung



WENTAX
 MENSCHLICHES PRODUKT FÜR MENSCHLICHE NÄHE
 A-2234 BÄNNERSDORF BEINGASSE 2C
 TEL: 02227071304 FAX: 02227071304

Fresh AL-dB

Schalldämmendes Spaltventil

Neuheit von Fresh

450/800

(F15) F10
(362/23/21)

F33

Kunststoff

Das Original

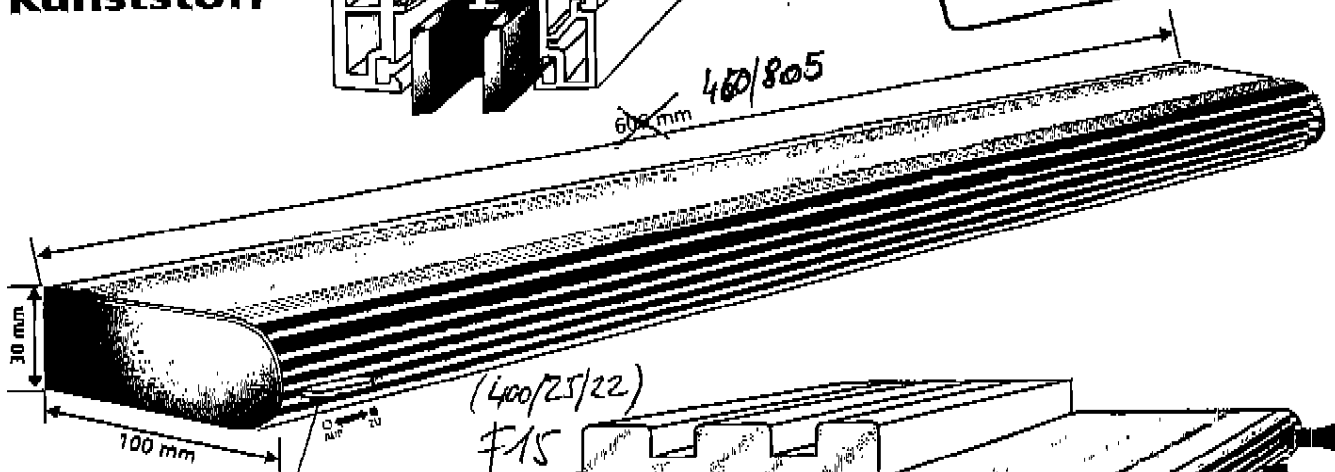
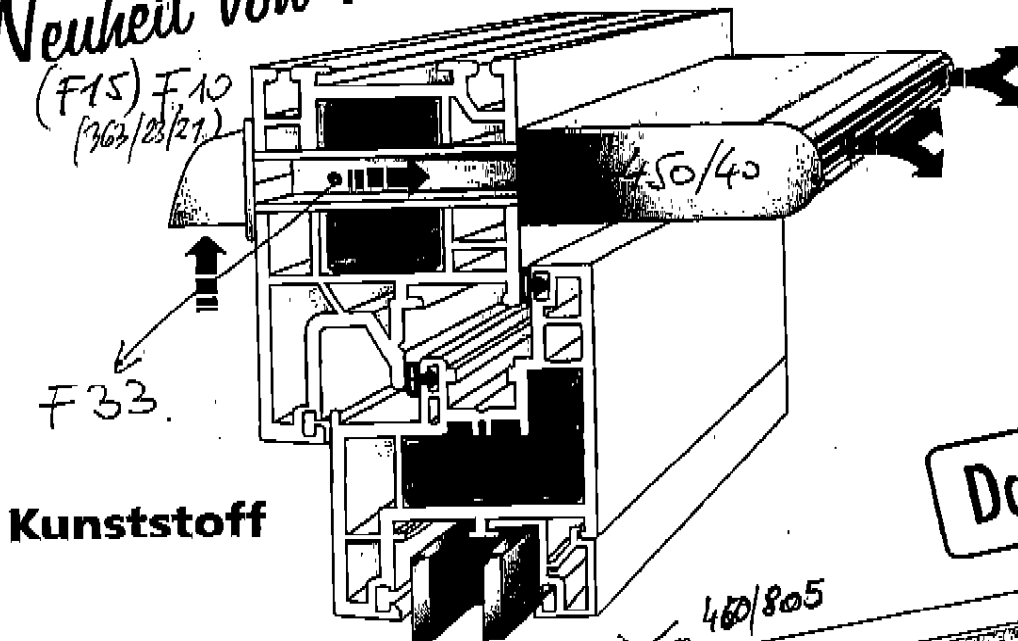

Hebel zum stufenlosen Verstellen.
ZWANGS SPERRER

Hergestellt aus stranggepresstem Aluminium!

Modernes Design mit der richtigen Technik ermöglicht eine wirkungsvolle Schalldämmung und eine optimale Vermischung mit der Raumluft.

(400/25/22)
F15

350/12 mm

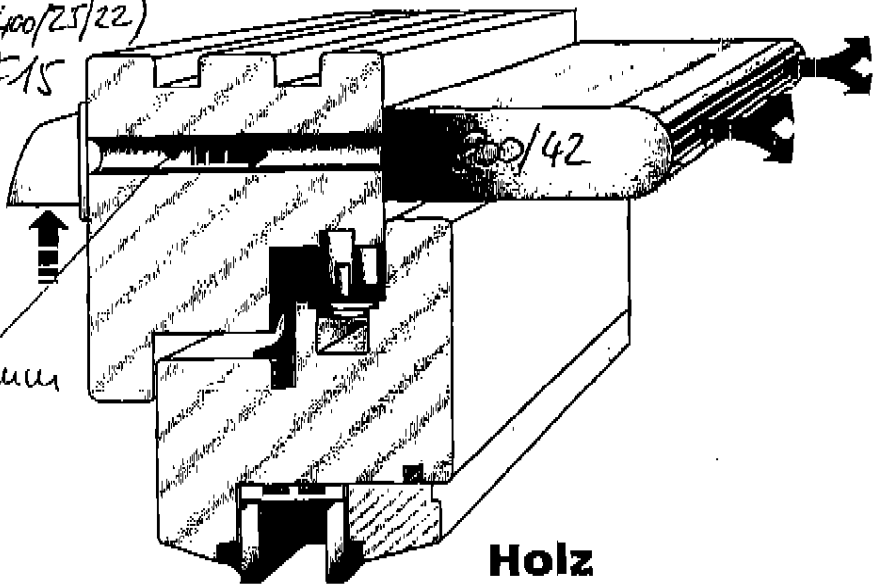

Holz



GENERALREPRÄSENTANZEN

VENTAX®

TECHNISCHE PRODUKTE GESELLSCHAFT M.B.H.
2320 RANNERSDORF, DEIMG. 30, TEL. 01/7071904, FAX 4

8 11 97 - Fax: 8 12 81

FRESH AL-dB

Air supply window vent • 2003-01-01

Technical data

Technical data AL-dB 450/40

Capacity at 10 Pa: Slot 6,2 l/s
Row of holes 5,2 l/s

Soundreduction(D n,e,w): 40 dB

Wall opening: Slot 350 x 12 mm
Row of holes 22 x Ø12 mm

Material: Aluminium and ABS-plastic

Colour: White, RAL 9010

Technical data AL-dB 800/42

Capacity at 10 Pa: Slot 5,0 l/s
Row of holes 4,4 l/s

Soundreduction(D n,e,w): 42 dB

Wall opening: Slot 350 x 12 mm
Row of holes 22 x Ø12 mm

Material: Aluminium and ABS-plastic

Colour: White, RAL 9010

Technical data AL-dB 450/40 WS

Capacity at 10 Pa: Slot 6,2 l/s
Row of holes 5,2 l/s

Wall opening: Slot 350 x 12 mm
Row of holes 22 x Ø12 mm

Material: Aluminium and ABS-plastic

Colour: White, RAL 9010

Capacity

———— Row of holes
- - - - - Slot

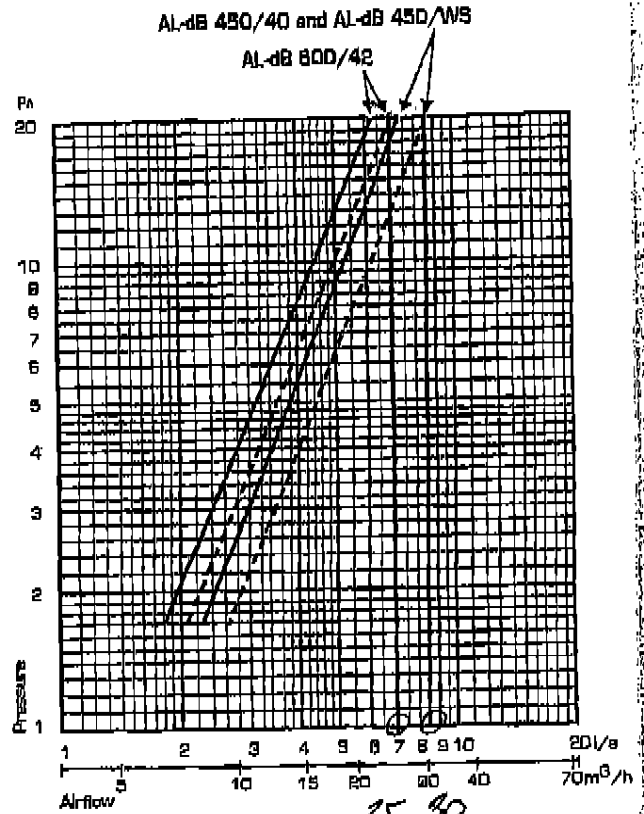

FRESH AL-dB

supply window/vent - 2004 01-01

Sound data

The diagrams show sound reduction with fully open vent. The calculations are based on a reference area of 10 m².

Maintenance

In order to ensure correct airflow and to retain good air quality it is important to keep the filter clean. We recommend to wash the filter 1-2/year (use a gentle soap/detergent). When necessary the vent is easily dismantled for cleaning (with for example a vacuum cleaner or a small brush). The vent is dismantled by loosening the screws to the wall clips (via the holes in the damper-regulator). The filter is mounted in the front damper which is easily removable.

AL-dB 450

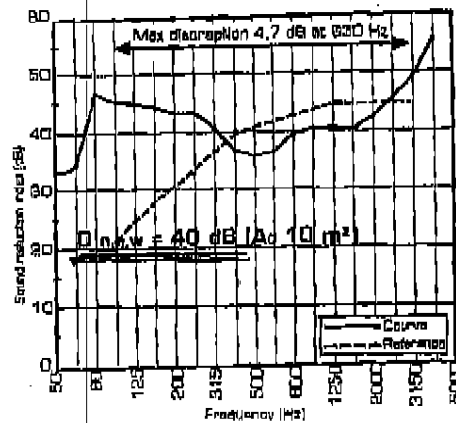

AL-dB 800

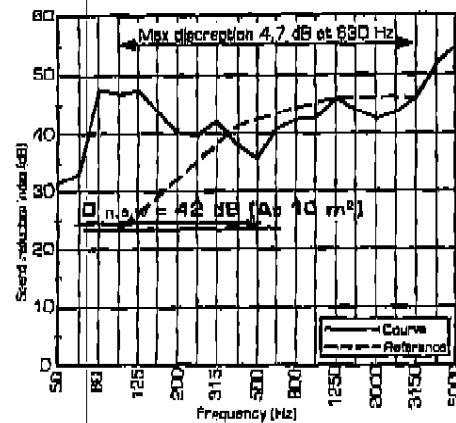

Accessories



Drill pattern
Aligns the drill
and provides
correct distance
between holes



Channel 33
Intended for
use in plastic
& aluminium
windows with
hole profiles



Flat grille (FG)
Used as external
part when
mounted on
special construc-
tions (plastic)

Dimension:
353x29mm

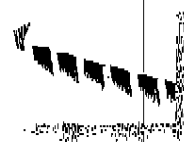

Vertical grille (VG)
Used as external
part when mounted
vertically (plastic)

Dimension:
368x22mm

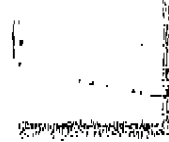

Horizontal grille (HG)
For horizontal
mounting (plastic)

Dimension:
400x22mm



FRESH AB
Box 7
SE-360 32 GEMLA
www.fresh.se

Telephone +46 (0)470 70 77 00
Fax +46 (0)470 70 77 39

E-mail Information@fresh.se

Copyright © Fresh AB 2004 - All rights reserved